

DELABIE

2200/2500/2700

NT 2500EP

Indice A

- | | |
|--|--|
| FR <i>Mitigeurs à équilibrage de pression pour lavabo, évier & douche</i> | PT <i>Baterie z regulatorem ciśnienia do umywalki, zlewu i natrysku</i> |
| EN <i>Pressure-balancing mixers for basins, sinks and showers</i> | NL <i>Mengkranen met drukcompensatie voor wastafel, spoeltafel & douche</i> |
| DE <i>Mischbatterien mit Druckausgleichsfunktion für Waschtisch, Spültisch & Dusche</i> | PT <i>Misturadoras com equilíbrio de pressão para lavatório, lava-louça e duche</i> |
| | RU <i>Смеситель для раковины, мойки и душа с балансировкой давления</i> |



- | |
|---|
| FR <i>Purger soigneusement les canalisations avant la pose et la mise en service du produit.</i> |
| EN <i>Thoroughly flush the pipes to remove any impurities before installing and commissioning the product.</i> |
| DE <i>Vor Montage und Inbetriebnahme des Produkts die Anschlussleitungen regelkonform spülen.</i> |
| PL <i>Dokładnie wypłukać instalację przed montażem i uruchomieniem produktu.</i> |
| NL <i>Spoel zorgvuldig de leidingen alvorens tot installatie of ingebruikname van de kraan over te gaan.</i> |
| PT <i>Purgar cuidadosamente as canalizações antes da colocação e utilização do produto.</i> |
| PT <i>Purgar cuidadosamente as canalizações antes da colocação e utilização do produto.</i> |

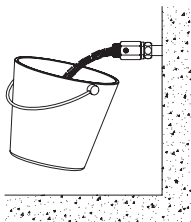

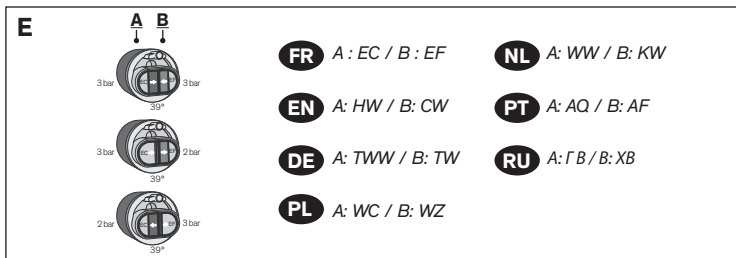
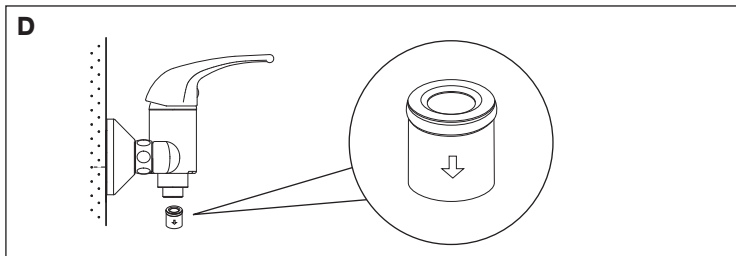
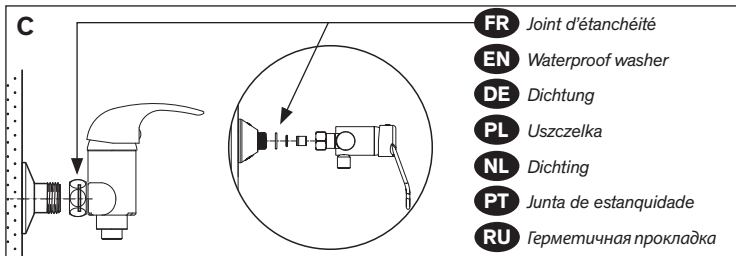
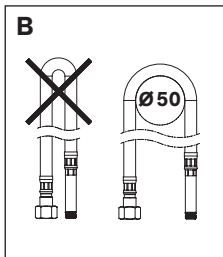
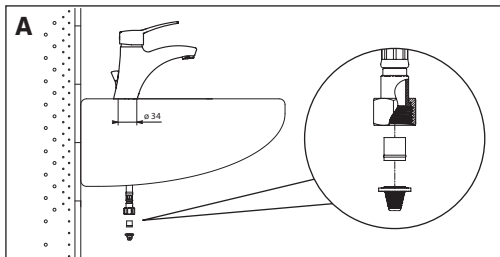

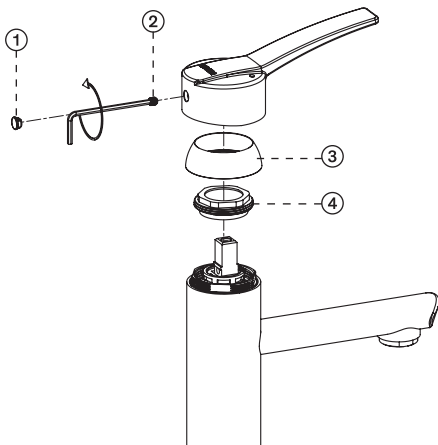
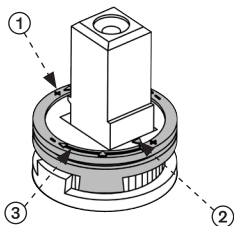
F**G1**

- ① Bague de réglage
- Index ring
 - Einstellring
 - Pierścień regulujący
 - Begrenzingsring
 - Limitador de temperatura.
 - Регулирующее кольцо

- ② Repère eau mitigée sur la cartouche
- Mixed water marker on the cartridge
 - Markierung Mischwasser auf der Kartusche
 - Oznaczenie WM na głowicy
 - Markering gemengd water op binnenwerk
 - Marca de água misturada no cartucho.
 - Маркер смешанной воды на картридже

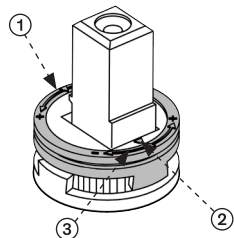
G2

- ③ Repère eau mitigée sur la bague
- Mixed water marker on the index ring
 - Markierung Mischwasser auf dem Ring
 - Oznaczenie WM na pierścieniu
 - Markering gemengd water op begrenzingsring
 - Marca de água misturada no limitador.
 - Маркер смешанной воды на кольце

- Mitigeur : alimenter en eau froide et en eau chaude à 70°C maximum (recommandée à 45°C pour éviter les risques de brûlure).
- Pression : 1 bar (100kPa) à 5 bar (500 kPa) recommandée 3 bar (300 kPa).
Différence de pression aux entrées : 1 bar maxi.
- Veiller à ne pas pincer les flexibles (**Fig. B**).

RAPPEL

- **Nos robinetteries doivent être installées par des installateurs professionnels** en respectant les réglementations en vigueur, les prescriptions des bureaux d'études fluides et les règles de l'art.
- **Respecter le diamètre des tuyauteries** permet d'éviter les coups de bélier ou pertes de pression/débit (voir le tableau de calcul du catalogue et en ligne sur www.delabie.fr).
- **Protéger l'installation** avec des filtres, antibéliers ou réducteurs de pression diminue la fréquence d'entretien (pression conseillée 1 à 5 bar).
- **Poser des vannes d'arrêt** à proximité des robinets facilite l'intervention d'entretien.
- Les canalisations, filtres, clapets antiretour, robinets d'arrêt, de puisage, cartouche et tout appareil sanitaire doivent être vérifiés au moins une fois par an et aussi souvent que nécessaire.

POSE DE LA ROBINETTERIE

- Mitigeurs monotrou de lavabo ou d'évier sur plage (**Fig. A**) :
 - Monter le corps de la robinetterie sur le lavabo ou l'évier (perçage Ø 34 mm) puis bloquer les deux écrous sur les tiges filetées.
 - Raccordement par flexibles PEX F3/8".
 - Prévoir une étanchéité adaptée entre la robinetterie et le plan de travail en fonction du support de pose.
- Pour l'ensemble des robinetteries EP, les filtres fournis doivent être impérativement installés afin de protéger les clapets des impuretés et les maintenir en place (**Fig. A et B**).
Note : en cas de coupure de l'eau froide, la cartouche à Équilibrage de Pression dite «EP» permet de réduire le débit de l'eau chaude en sortie.
- Mitigeurs d'évier et mitigeurs de douche muraux (**Fig. C**) :
L'écart entre les arrivées d'eau est rarement identique à l'entraxe du mitigeur (150 mm ± 20). Les raccords excentrés fournis permettent de pallier ce problème.
- Mitigeurs avec raccords standards :
 1. Étancher le raccord fileté 1/2" avec un ruban spécial puis, visser les raccords excentrés en formant un angle droit avec le mur.
 2. Placer les raccords excentrés vissés à l'écartement voulu à l'horizontal puis serrer les rosaces à la main contre le mur sur les raccords excentrés.
 3. Placer les joints d'étanchéité dans les écrous du robinet et serrer le mitigeur à l'aide d'une clé à prise plate.
- Mitigeurs fournis avec raccords STOP/PURGE ou STOP/CHECK :
se référer à la notice spécifique jointe avec les 2 raccords (réf. 855027.2P ou 855755.2P).

Suivant l'application de la norme NF EN 1717

- Nos mitigeurs de douche comportent une protection antipollution contre les retours d'eau (voir positionnement (**Fig. D**)), qui ne doit en aucun cas être retirée.
- La mise en place du mitigeur ne dispense pas de la protection appropriée devant exister à l'origine des canalisations privatives conformément aux dispositions de la réglementation sanitaire en vigueur (Règlement sanitaire départemental, arrêtés, guides techniques de référence...).

RÉGLAGE DU DÉBIT

(voir principe de fonctionnement (**Fig. E**)) :

- Mitigeurs de lavabo/évier : débit limité à 5 l/min (± 1) à 3 bar.
- Mitigeurs de douche : débit régulé à 9 l/min.

RÉGLAGE DE TEMPÉRATURE**Sécurité antibrûlure :**

En sortie d'usine, tous les modèles de mitigeurs sont livrés avec butée de limitation de température enclenchée pour éviter tout risque de brûlure.

En cas d'alimentation en eau chaude prérégulée, la butée de température maximale sera désactivée sur le mitigeur du point de puisage.

- La cartouche à équilibrage de pression permet de compenser les inévitables variations de pression dans le réseau afin que la température d'eau en sortie reste parfaitement stable. Elle assure également une sécurité automatique et instantanée. En cas de coupure de l'alimentation en eau froide, le débit de l'eau chaude est réduit. En cas de coupure de l'alimentation en eau chaude, le débit de l'eau froide est également réduit.
- La température maximale de l'ECS est fixée à 50°C pour les points de puisage destinés à la toilette (Arrêté du 30/11/05).

Réglage de la butée d'eau mitigée :

Pour modifier le préréglage, déclipser puis repositionner la bague de butée située sous la manette.

- La position de la bague permet de limiter la température à la sortie du mitigeur.
- Pour accéder à la cartouche (**Fig. F**), démonter la manette en déclinçant la pastille ①, dévisser la vis à l'aide d'une clé Allen de 2,5 ② puis le cache écrou sur le corps de la robinetterie ③. Retirer l'écrou en plastique ④.
- Pour modifier le réglage de l'eau chaude (EC) (**Fig. G1**), déclipser la bague de butée ① et la tourner dans le sens des aiguilles d'une montre pour diminuer le réglage de l'eau chaude, ou dans le sens inverse des aiguilles d'une montre pour l'augmenter. Repositionner la bague en vérifiant la température de sortie du mitigeur pour obtenir la température maximum désirée.
- Pour revenir dans la position eau chaude maximum (**Fig. G2**), aligner le repère de la bague ② avec le repère se situant sur la cartouche ③.

- Nos robinetteries résistent aux chocs thermiques et aux chocs chimiques définis par la réglementation.
- Vérifier au moins une fois par an et aussi souvent que nécessaire, le fonctionnement de la cartouche à Equilibrage de Pression et la sécurité antibrûlure.
En cas de dysfonctionnement, prévoir le remplacement de la cartouche.
- Les clapets antiretour et filtres doivent être vérifiés au moins une fois par an et aussi souvent que nécessaire suivant la qualité de l'eau. En cas de dysfonctionnement, prévoir le détartrage ou le remplacement des pièces usées ou abîmées.
- Sur l'ensemble des mitigeurs, le couple de serrage de maintien de la cartouche dans le corps du mitigeur doit être compris entre 8 et 10 Nm pour éviter les risques de fuite.

ENTRETIEN & NETTOYAGE

- **Nettoyage du chrome et de l'Inox :** ne jamais utiliser d'abrasifs ou tout autre produit à base de chlore ou d'acide. Nettoyer à l'eau légèrement savonneuse avec un chiffon ou une éponge.
- **Mise hors gel :** purger les canalisations et actionner plusieurs fois la robinetterie pour la vider de son contenu d'eau. En cas d'exposition prolongée au gel, nous recommandons de démonter les mécanismes et de les stocker à l'abri.

Service Après-Vente:

Tél.: + 33 (0)3 22 60 22 74 - **e-mail:** sav@delabie.fr

Notice disponible sur : www.delabie.fr

- Mixer: Supply with cold water and hot water at 70°C maximum (we recommend 45°C to avoid the risk of scalding).
- Pressure: 1 - 5 bar (100 - 500kPa), we recommend 3 bar (300kPa).
Maximum pressure differential at the inlets: 1 bar.
- Take care not to pinch the flexibles (**Fig. B**).

REMEMBER

- **Our mixers must be installed by professional installers** in accordance with current regulations and recommendations in your country, and the specifications of the fluid engineer.
- **Sizing the pipes correctly** will avoid problems of flow rate, pressure loss and water hammer (see calculation table in our brochure and online at www.delabie.com).
- **Protect the installation** with filters, water hammer absorbers and pressure reducers to reduce the frequency of maintenance (recommended pressure from 1 to 5 bar maximum).
- **Install stopcocks** close to the mixer/tap/valve to facilitate maintenance.
- The pipework, filters, non-return valves, stopcocks, bib taps, cartridge and all sanitary fittings should be checked at least once a year, and more frequently if necessary.

INSTALLING THE MIXERS

- Deck-mounted, single hole washbasin or sink mixers (Fig. A):
 - Mount the mixer body on the washbasin or sink (drill hole Ø34mm) and tighten the two nuts on the threaded rods.
 - Connect using F $\frac{3}{8}$ " PEX flexibles*.
 - Ensure a suitable waterproof seal between the mixer and the work plan appropriate to the type of installation.
- All pressure-balancing (EP) mixers must be fitted with the filters supplied to protect the non-return valves from impurities (**Fig. A & B**).
Note: If the cold water supply fails, the pressure-balancing cartridge known as "EP" reduces the flow of hot water at the outlet.
- Wall-mounted mixers for sinks and showers (Fig. C):

The space between the water inlets is rarely identical to that of the mixer centres (150mm \pm 20). The off-set connectors supplied deal with this issue.
- Mixers with standard connectors:
 1. Using FTPE tape or waterproof sealant on the ½" threaded connector, tighten the off-set connectors at right angles to the wall.
 2. Mount the conical cover plates and adjust connectors to fit, ensuring that the mixer is horizontal. Tighten the cover plates onto the offset connectors by hand.
 3. Insert the waterproof washers into the valve nuts and tighten the mixer using a spanner.
- Mixers supplied with STOP/PURGE or STOP/CHECK connectors:

See the installation guide supplied with the 2 connectors (ref. 847327.2P, 855027.2P or 855755.2P and 855755UK.2P).

* For copper tails or 15mm compression fitting options please contact Technical Support.

Compliance with the European standard EN 1717

- Our mixers for showers have non-return valves to prevent dirty water flowing back into the system (for non-return valve location see **(Fig. D)**). These should not be removed in any circumstance.
- The sink, shower and shower/bath mixers should be installed in accordance with the Water Supply (Water Fittings) Regulations 1999 and in accordance with local health or other appropriate regulations (Department of Health, directives, technical memoranda, etc.).

ADJUSTING THE FLOW RATE

(see principals of operation **(Fig. E)**):

- Basin/sink mixers: flow rate limited to 5 lpm (± 1) at 3 bar
- Shower mixers: flow rate regulated at 9 lpm.

ADJUSTING THE TEMPERATURE**Anti-scalding safety:**

All the mixer models are fitted with the, pre-set at the factory, maximum temperature limiter engaged in order to prevent all risk of scalding.

If the supply is pre-mixed hot water, the maximum temperature limiter will be deactivated at the point-of-use.

- The pressure-balancing cartridge compensates for the unavoidable variations in pressure in the system ensuring that the water temperature at the outlet remains constant. It also ensures instant and automatic safety. If the Cold Water supply fails, the Hot Water flow rate is reduced. If the Hot Water supply fails, the Cold Water flow rate is also reduced.
- Recommended maximum temperature settings for UK healthcare applications are: washbasins 38°C and showers 41°C. For all other countries please refer to the relevant hot water safety guidelines.

Adjusting the mixed water temperature limiter:

To adjust the pre-set maximum temperature, unclip and reposition the index ring located beneath the control lever.

- The position of the index ring will limit the water temperature at the mixer outlet.
- To access the cartridge **(Fig. F)**, remove the control lever by removing the cover cap ①, unscrew the grub screw using a 2.5mm Allen key ②, and then the collar from the mixer body ③. Remove the plastic nut ④.
- To change the hot water (HW) setting **(Fig. G1)**, unclip the index ring ① and turn clockwise to lower the temperature, or anti-clockwise to increase it. Replace the index ring and check the temperature at the mixed water outlet to achieve the desired maximum temperature.
- To return to the maximum hot water position **(Fig. G2)**, align the marker on the index ring ② with the marker on the cartridge ③.

- Our mixers will withstand thermal and chemical shocks as described by current guidelines.
- Check the operation of the pressure-balancing cartridge and the anti-scalding safety at least once a year, and more frequently if necessary. In case of malfunction, replace the cartridge.
- Non-return valves and filters must be checked at least once a year and more often if the water quality necessitates. In the event of malfunction, de-scale or replace worn or damaged parts.
- Across all mixers, the torque required to hold the cartridge in the mixer body should be between 8 and 10 Nm to avoid leaks.

MAINTENANCE & CLEANING

- **Cleaning chrome and stainless steel:** do not use abrasive, chlorine or any other acid-based cleaning products. Clean with mild soapy water using a cloth or a sponge.
- **Frost protection:** drain the pipes and operate the mixer several times to drain any remaining water. In the event of prolonged exposure to frost, we recommend taking the mechanisms apart and storing them indoors.

After Sales Care Support:

For the UK market only: Tel. 01491 821 821 - **email:** technical@delabie.co.uk

The installation guide is available on: www.delabie.co.uk

For all other markets: Tel. +33 (0)3 22 60 22 74 - **email:** sav@delabie.fr

The installation guide is available on: www.delabie.com

- Mischbatterie: Anschluss an Kalt- und Warmwasser von maximal 70°C (Gemäß DIN EN 806-2 und VDI Richtlinie 3818 ist die Auslauftemperatur auf maximal 38°C bzw. 40°C zu begrenzen, um Verbrühungsrisiken zu begrenzen).
- Fließdruck: 1 bar (100kPa) bis 5 bar (500 kPa), 3 bar empfohlen (300 kPa).
Druckdifferenz in den Anschlüssen: max. 1 bar.
- Anschlussschläuche nicht knicken (**Abb. B**).

HINWEIS

- **Einbau und Inbetriebnahme unserer Armaturen muss von geschultem Fachpersonal** unter Berücksichtigung der allgemein anerkannten Regeln der Technik durchgeführt werden.
- **Angemessene Leitungsquerschnitte** verhindern Wasserschläge oder Druck- / Durchflussverluste.
- **Die Absicherung der Installation** mit Vorfiltern, Wasserschlag- oder Druckminderern reduziert die Wartungshäufigkeit (empfohlener Betriebsdruck 1 bis 5 bar).
- **Vorgelagerte Absperrventile** erleichtern die Wartung.
- Rohrleitungen, Schutzfilter, Rückflussverhinderer, Vorabsperungen, Auslaufventile, Kartusche und jede sanitäre Einrichtung müssen so oft wie nötig (mindestens einmal jährlich) überprüft werden.

EINBAU DER ARMATUR

- Einloch-Mischbatterie für Waschtisch oder Spültisch zur Standmontage (**Abb. A**):
 - Armaturenkörper auf Waschtisch oder Spültisch montieren (Hahnlochbohrung \varnothing 34 mm) dann die beiden Muttern auf den Gewindestangen festschrauben.
 - Anschluss durch vormontierte flexible Schläuche aus PEX G 3/8.
 - Bei unebener Oberfläche geeignete Abdichtung verwenden.
- Bei den Ausführungen mit Druckausgleichsfunktion (EP) unbedingt die mitgelieferten Filter montieren, um die Rückflussverhinderer vor Verschmutzungen zu schützen und diese in ihrer Position zu halten (**Abb. A und B**).

Hinweis: Kartuschen mit Druckausgleichsfunktion, kurz „EP“, reduzieren bei Kaltwasserausfall die Durchflussmenge des bereitgestellten Warmwassers.

- Mischbatterien für Spültisch oder Dusche zur Wandmontage (**Abb. C**):

Der Abstand der Wasserzuleufe entspricht selten dem Mittenabstand der Armatur (150 mm \pm 20). Die mitgelieferten S-Anschlüsse verschaffen Abhilfe.
- Mischbatterien mit Standard S-Anschlüssen:
 1. Dichten Sie das Anschlussgewinde 1/2" mit geeigneter Dichtmasse ab und bringen Sie die S-Anschlüsse im rechten Winkel zur Wand an.
 2. Platzieren Sie die verschraubten S-Anschlüsse im gewünschten horizontalen Abstand und schrauben Sie die Rosetten mit der Hand auf den S-Anschlüssen fest.
 3. Bringen Sie die Dichtungsringe in den Muttern der Armatur an und ziehen die Mischbatterie mittels Maulschlüssel fest.
- Mischbatterie mit mitgelieferten Anschlüssen STOP/PURGE oder STOP/CHECK:

Halten Sie sich an die bei diesen Anschlüssen (Art. 855027.2P oder 855755.2P) mitgelieferte Montageanleitung.

Gemäß DIN EN 1717

- Unsere Brausearmaturen sind mit einer Sicherungseinrichtung gegen Rückfließen ausgestattet (Position: siehe **(Abb. D)**), die unter keinen Umständen entfernt werden darf.
- Beim Einbau der Armatur sind die gültigen Installationsrichtlinien zum Schutz der Trinkwasser-Installation zu beachten (kommunale bzw. länderspezifische Richtlinien, Verordnungen, technische Regeln...).

DURCHFLUSSREGULIERUNG

(Funktionsprinzip siehe **(Abb. E)**):

- Mischbatterie für Waschtisch/Spültisch: Durchflussmenge begrenzt auf 5 l/min (± 1) bei 3 bar.
- Mischbatterie für Dusche: Durchflussmenge reguliert auf 9 l/min.

TEMPERATUREINSTELLUNG**Verbrühungsschutz:**

Alle Mischbatterien werden werksseitig mit eingerasteter Maximal-Temperaturbegrenzung geliefert, um jegliches Verbrühungsrisiko zu unterbinden.

Bei Versorgung mit vorgemischtem Wasser sollte der Installateur den Temperaturanschlag der Mischbatterie an der Entnahmestelle deaktivieren.

- Die Kartusche mit Druckausgleichsfunktion ermöglicht es, die in Trinkwasser-Installationen unvermeidlich auftretenden Druckschwankungen auszugleichen, und so eine konstante Entnahmetemperatur zu gewährleisten. Sie bietet zudem eine automatische und sofortige Sicherheitsfunktion. Bei Kaltwasserausfall wird die Warmwassermenge reduziert. Und bei Warmwasserausfall wird auch die Kaltwassermenge reduziert.
- Gemäß DIN EN 806-2 ist die Auslauftemperatur auf 38°C zu begrenzen.

Einstellung der Warmwasserbegrenzung:

Zur Änderung der Voreinstellung den Einstellring unter dem Hebel abziehen und neu positionieren.

- Die Position des Einstellrings ermöglicht es, die Entnahmetemperatur zu begrenzen.
- Zugang zur Kartusche **(Abb. F)** durch Demontage des Hebels, hierzu Abdeckung ① entfernen, dann erst Schraube mittels 2,5 Innensechskantschlüssel ② und anschließend die Mutternabdeckung auf dem Armaturenkörper lösen ③. Kunststoffmutter ④ entfernen.
- Zur Änderung der Warmwasserbegrenzung (TWW) **(Abb. G1)**, Einstellring ① abziehen und zur Reduzierung der Warmwasserbegrenzung im Uhrzeigersinn drehen oder gegen den Uhrzeigersinn zur Erhöhung. Den Einstellring wieder aufsetzen und prüfen, ob die gewünschte Maximaltemperatur erreicht wird.
- Um wieder zur werkseitig eingestellten Warmwasserbeimischung zu gelangen **(Abb. G2)**, die Markierung des Einstellrings ② an der Markierung auf der Kartusche ③ ausrichten.

- Unsere Mischbatterien sind für thermische und chemische Desinfektionen im Rahmen der geltenden Vorschriften geeignet.
- So oft wie nötig und mindestens einmal jährlich die Funktion der Kartusche mit Druckausgleichsfunktion und des Verbrühungsschutzes überprüfen.
Bei Funktionsstörungen ist ein Austausch der Kartusche vorzusehen.
- Überprüfen Sie mindestens einmal jährlich und bei entsprechender Beschaffenheit des Trinkwassers ggf. auch häufiger die Rückflussverhinderer und Schutzfilter. Bei Funktionsstörungen entkalken Sie die Funktionsteile bzw. tauschen Sie abgenutzte oder beschädigte Funktionsteile aus.
- Um das Risiko von Undichtigkeiten zu vermeiden, sollte die Kartusche bei allen Mischbatterien mit einem Anzugsmoment von 8 bis 10 Nm im Armaturenkörper festgeschraubt werden.

INSTANDHALTUNG & REINIGUNG

- **Reinigung der Chrom- und Edelstahlteile:** niemals scheuernde, chlor- oder säurehaltige Produkte verwenden. Mit leichter Seifenlauge und einem weichen Tuch oder Schwamm reinigen.
- **Frostschutz:** Rohrleitungen absperren und Armatur zur Entleerung mehrmals betätigen. Ist der Mechanismus längerem Frost ausgesetzt, empfiehlt sich die Demontage und Einlagerung empfindlicher Bauteile.

Technischer Kundendienst:

Tel.: +49 (0) 231 - 49 66 34 - 12 - **E-Mail:** kundenservice@kuhfuss-delabie.de
Anleitung verfügbar unter: www.kuhfuss-delabie.de

- Bateria: podłączyć wodę zimną i ciepłą, maksymalnie 70°C (zalecane 45°C w celu uniknięcia ryzyka oparzenia).
- Ciśnienie: 1 bar (100 kPa) do 5 barów (500 kPa), zalecane 3 bary (300 kPa). Różnica ciśnień na przyłączach: maksymalnie 1 bar.
- Uważać, aby nie uszkodzić wężyków (**Rys. B**).

UWAGA

- **Nasza armatura musi być instalowana przez profesjonalnych instalatorów**, przestrzegając obowiązującego prawa, zapisów biur projektowych i dobrych praktyk.
- **Przestrzeganie średnicy rur** pozwala uniknąć uderzeń hydraulicznych lub straty ciśnienia/wielkości wypływu (tabele z obliczeniami w katalogu i na stronie internetowej www.delabie.pl).
- **Ochrona instalacji** filtrami, amortyzatorami uderzeń hydraulicznych lub reduktorami ciśnienia, zmniejsza częstotliwość konserwacji (Zalecane ciśnienie: 1 do 5 barów).
- **Instalacja zaworów odcinających** w pobliżu armatury ułatwia konserwację.
- Instalacja, filtry, zawory zwrotne, zawory odcinające i czerpalne, głowice oraz każde urządzenie sanitarne muszą być sprawdzane tyle razy ile jest to konieczne, jednak nie mniej niż raz w roku.

MONTAŻ BATERII

- Baterie stojące 1-otworowe do umywalki lub zlewozmywaka (**Rys. A**):
 - Zamontować korpus baterii na umywalce lub zlewozmywaku (otwór $\varnothing 34$ mm), następnie dokręcić dwie nakrętki na gwintowanych trzpieniach.
 - Podłączenie do wody za pomocą wężyków PEX $W\frac{3}{8}$ ".
 - Należy przewidzieć odpowiednie uszczelnienia między armaturą a umywalką/zlewem w zależności od materiału, na którym jest montowana bateria.
- Dostarczone filtry należy obowiązkowo zainstalować we wszystkich modelach z regulatorem ciśnienia (EP) w celu ochrony zaworów zwrotnych przed zanieczyszczeniami i utrzymania ich na swoim miejscu (**Rys. A i B**).

Uwaga: w przypadku braku wody zimnej, głowica z regulatorem ciśnienia „EP” pozwala na ograniczenie wypływu wody ciepłej.

- Baterie zlewozmywakowe i natryskowe ściennie (**Rys. C**):

Rozstaw przyłączy doprowadzanej wody rzadko jest identyczny z rozstawem armatury (150 mm \pm 20). Dostarczone mimośrodki pozwalają na dopasowanie.
- Bateria ze standardowymi mimośrodkami:
 1. Uszczelnić gwintowane podłączenie $\frac{1}{2}$ " specjalną taśmą uszczelniającą, a następnie przykręcić mimośrodky tworząc kąt prosty ze ścianą.
 2. Ustawić przykręcone mimośrodky na odpowiedniej odległości w linii poziomej, a następnie przykręcić ręcznie do ściany rozety na mimośrodkach.
 3. Włożyć uszczelki w nakrętki baterii i przykręcić baterię za pomocą płaskiego klucza.
- Baterie dostarczane z mimośrodkami STOP/OPROŻNIANIE lub STOP/CHECK:

Zobacz osobną ulotkę dostarczaną z 2 mimośrodkami (nr 855027.2P lub 855755.2P).

Według zalecenia normy PN EN 1717

- Nasze baterie natryskowe zawierają blokadę antyskażeniową chroniącą przed przepływem zwrotnym wody (zobacz pozycję (**Rys. D**)), której nie należy w żadnym wypadku zdejmować.
- Zgodnie z obowiązującymi przepisami sanitarnymi instalacja baterii nie zwalnia instalatora od zamontowania odpowiedniej ochrony przed przepływem zwrotnym w instalacji.

REGULACJA WYPŁYWU

(zobacz zasadę funkcjonowania (**Rys. E**)):

- Baterie umywalkowe/zlewozmywakowe: wypływ ograniczony do 5 l/min (\pm 1) przy 3 barach.
- Baterie natryskowe: wypływ nastawiony na 9 l/min.

OGRANICZENIE TEMPERATURY**Ochrona antyoparzeniowa:**

Wszystkie nasze modele baterii są dostarczane z nastawionym ogranicznikiem temperatury, aby uniknąć ryzyka oparzenia.

W przypadku zasilania w wodę zmieszaną, instalator powinien zdjąć ogranicznik temperatury maksymalnej z baterii w punkcie czerpalnym.

- Głowica z regulatorem ciśnienia umożliwia kompensację nieuniknionych zmian ciśnienia w instalacji, dzięki czemu temperatura wody w punkcie czerpalnym pozostaje idealnie stabilna. Zapewnia również automatyczne i natychmiastowe bezpieczeństwo. W przypadku przerwania zasilania w wodę zimną, wypływ wody ciepłej zostaje zredukowany. W przypadku przerwania zasilania w wodę ciepłą, wypływ wody zimnej jest również ograniczony.
- Temperatura maksymalna CWU jest ustawiona między 55°C a 60°C w punktach czerpalnych (Dz.U. Nr 75, poz. 690 Rozporządzenie Ministra Infrastruktury z 12/04/2002).

Regulacja ogranicznika temperatury wody mieszanej:

Aby zmienić ustawienia należy odczepić i zmienić pozycję pierścienia ograniczającego pod uchwytem.

- Pozycja pierścienia ogranicza temperaturę na wyjściu baterii.
- Aby dostać się do głowicy (**Rys. F**) należy zdjąć uchwyt odczepiając zaślepkę ①, odkręcić śrubkę za pomocą imbusa nr 2,5 ② i odkręcić ostonę nakrętki na korpusie ③. Zdjąć plastikową nakrętkę ④.
- Aby zmienić ustawienia wody ciepłej (WC) (**Rys. G1**), należy odczepić pierścień ograniczający ① i przekręcić w kierunku wskazówek zegara, aby zmniejszyć temperaturę wody ciepłej lub odwrotnie, aby ją zwiększyć. Ustawić ponownie pierścień, sprawdzając temperaturę na wyjściu baterii, aby otrzymać odpowiednią maksymalną temperaturę.
- Aby powrócić do pozycji maksymalnej temperatury wody ciepłej (**Rys. G2**), należy dopasować znak na pierścieniu ② ze znakiem na głowicy ③.

- Nasza armatura jest odporna na dezynfekcję termiczną i dezynfekcję chemiczną, które są opisane w przepisach prawnych.
- Sprawdzać przynajmniej raz w roku (i jak tylko jest to konieczne) funkcjonowanie głowicy z regulatorem ciśnienia i ochronę antyoparzeniową.
W przypadku złego funkcjonowania należy wymienić głowicę.
- Zawory zwrotne i filtry należy sprawdzać przynajmniej raz w roku (i jak tylko jest to konieczne) w zależności od jakości wody. W przypadku złego funkcjonowania należy wyczyścić elementy lub je wymienić, jeśli są zużyte lub uszkodzone.
- We wszystkich bateriach siła dokręcenia głowicy w korpusie baterii musi wynosić między 8 a 10 Nm, aby uniknąć ryzyka przecieku.

OBSŁUGA I CZYSZCZENIE

- **Czyszczenie chromu i stali nierdzewnej:** nie należy używać środków żrących, na bazie chloru lub kwasu. Czyszczenie wodą z mydłem, za pomocą miękkiej szmatki lub gąbki.
- **Ochrona przed mrozem:** opróżnić instalację, wielokrotnie uruchomić celem ewakuacji wody. W przypadku długotrwałego narażenia mechanizmów na mróz zalecamy ich demontaż i przechowywanie w temperaturze pokojowej.

Serwis posprzedażowy i Pomoc techniczna:

Tel.: +48 22 789 40 52 - **e-mail:** serwis.techniczny@delabie.pl

Ulotka jest dostępna na stronie: www.delabie.pl

- Mengkraan: aanvoer van koud water en warm water aan maximum 70°C (45°C aanbevolen om brandwonden te vermijden).
- Druk: 1 (100kPa) tot 5 (500 kPa) bar, aanbevolen 3 bar (300 kPa).
Drukverschil op toevoeren maximaal 1 bar.
- Zorg dat de flexibels niet gekneld zitten (**Fig. B**).

AANBEVELINGEN

- **Onze kranen dienen geplaatst te worden door professionele vaklui** die de plaatselijk geldende reglementering, de voorschriften van de studieburelen en de «regels der kunst» dienen te respecteren.
- **Respecteer de benodigde diameters van de leidingen** om waterslagen of druk/debietverliezen tegen te gaan (zie de berekeningstabel in de catalogus of op www.delabiebelux.com).
- **Bescherm de installatie** met filters, waterslagdempers of drukregelaars en beperk zo het onderhoud (Aanbevolen druk: 1 tot 5 bar).
- **Plaats stopkranen** in de nabijheid van de kraan om eventuele onderhoudswerken te vergemakkelijken
- De leidingen, filters, terugslagkleppen, stopkranen, tapkranen, binnenwerken en andere sanitaire toestellen dienen zo vaak als nodig gecontroleerd te worden of toch minstens 1× per jaar.

PLAATSEN VAN DE KRAAN

- Eéngatsmengkranen voor wastafel of spoeltafel - bladmontage (Fig. A):
 - Bevestig het kraanlichaam op de wastafel of spoeltafel (boring Ø 34 mm). Bevestig vervolgens de 2 moeren op de draadstangen.
 - Aansluiten d.m.v. PEX flexibels F3/8".
 - Zorg voor een geschikte afdichting tussen kraan en werkblad, afhankelijk van het type ondergrond.
- Voor alle kranen met drukregeling (EP) is het verplicht de meegeleverde filters te installeren om de terugslagkleppen tegen onzuiverheden te beschermen en hen op hun plaats te houden (**Fig. A en B**).
N.B.: Bij onderbreking van het koud water, laat het binnenwerk met drukregeling (EP) toe het debiet van het warm water aan de uitgang van de kraan te beperken.
- Muurmengkranen voor spoeltafel of douche (Fig. C):
De afstand tussen de aansluitpunten is zelden gelijk aan de tussenafstand van de kraan (150 mm ±20), de meegeleverde excentrische koppelingen verhelpen dit probleem.
- Mengkranen met standaard koppelingen:
 1. Plaats dichtingsmiddel op de schroefdraad 1/2" en schroef vervolgens de koppelstukken in de muur zodat ze een rechte hoek vormen.
 2. Plaats de S-koppelingen horizontaal op de gewenste afstand en draai vervolgens de rozetten op de koppelingen vast tegen de muur.
 3. Plaats de dichtingsringen in de moeren van de kraan en draai de mengkraan op de koppelstukken vast met een platte dopsleutel.
- Mengkranen geleverd met STOP/LEEGLOOP -of STOP/CHECK koppelingen:
Raadpleeg de gebruiksaanwijzing meegeleverd met de koppelingen (ref. 855027.2P of 855755.2P).

Conform met de norm NF EN 1717

- Onze douchemengkranen zijn uitgerust met een anti-vervuilingsbeveiliging tegen terugkerend water (zie schema (**Fig. D**)), die in geen enkel geval losgemaakt mag worden.
- Het plaatsen van deze kranen betekent echter niet dat er geen geschikte beveiliging geplaatst moet worden aan het begin van de private leidingen zoals voorgeschreven door de geldende reglementering inzake sanitaire leidingen.

DEBIETREGELING

(zie werkingsprincipe (**Fig. E**)):

- Mengkranen voor wastafel of spoeltafel : debiet beperkt op 5 l/min (± 1) bij 3 bar.
- Douchemengkranen: debiet beperkt op 9 l/min.

TEMPERATUURREGELING**Anti-verbrandingsveiligheid:**

Alle modellen mengkranen worden geleverd met een vooringestelde temperatuurbegrenzing om zo elk risico op verbranding tegen te gaan.

Wanneer men gaat voeden met voorgemengd water, zal men de temperatuur blokkeringsring verwijderen op de mengkraan aan het aftappunt.

- Het binnenwerk met drukregeling laat toe onvermijdbare drukschommelingen in het waternet op te vangen zodat de temperatuur van het water aan de uitgang steeds stabiel blijft. Ze garandeert ook een automatische en onmiddellijke veiligheid. Bij onderbreking van de koud watertoevoer, wordt het warm waterdebiet verminderd. In geval de warm watertoevoer onderbroken wordt, zal ook het koud waterdebiet verminderen.
- De maximumtemperatuur van het sanitair warm water is ingesteld op 50°C voor de aftappunten bestemd voor het wassen (Besluit van 30/11/05).

Regelen van de temperatuur begrenzingsring:

Om de vooringestelde temperatuurbegrenzing te wijzigen, de regelring juist onder de greep losclipsen en opnieuw instellen.

- De positionering van de ring laat toe de temperatuur op de uitgang van de kraan te begrenzen.
- Om toegang te krijgen tot het binnenwerk (**Fig. F**), de greep demonteren door het knopje in te drukken ①, de schroef losmaken met behulp van een inbussleutel 2,5 ② en vervolgens het afdekkapje van de schroef op het kraanlichaam ③. Verwijder de plasticen moer ④.
- Om de warmwater regeling te wijzigen (WW) (**Fig. G1**), de begrenzingsring losclipsen ① en in wijzerzin draaien om de warmwaterregeling te verminderen, in tegenwijzerzin draaien om die te vermeerderen. De ring terugplaatsen en ondertussen de temperatuur aan de uitgang controleren om zeker te zijn dat de gewenste maximumtemperatuur bekomen wordt.
- Om terug te keren naar de maximum warmwatertemperatuur (**Fig. G2**), de inkeping op de ring ② op dezelfde plaats als de inkeping op het binnenwerk plaatsen ③.

- Onze kranen zijn bestand tegen thermische en chemische spoelingen, zoals gedefinieerd in de van kracht zijnde regels.
- Controleer minstens 1× per jaar en zo vaak als nodig de werking van het binnenwerk met drukregelaar en de anti-verbrandingsveiligheid.
Bij een slechte werking overgaan tot de vervanging van het binnenwerk.
- Controleer minstens 1× per jaar en zo vaak als nodig, afhankelijk van de kwaliteit van het water, de werking van de terugslagkleppen en filters. Bij een slechte werking overgaan tot ontkalking of vervanging van de beschadigde onderdelen.
- De aanspankracht van het binnenwerk moet tussen 8 en 10 NM zijn om eventuele lekken te voorkomen.

SCHOONMAKEN & ONDERHOUD

- **Reinigen van chroom en rvs:** gebruik nooit schuurmiddelen en chloorhoudende of andere chemische producten: reinig met zeepwater en een zachte doek of spons.
- **Vorstvrij stellen:** spoel de leidingen en stel de kraan enkele keren na elkaar in werking zodat ze volledig geleidigd wordt. Bij blootstelling aan vorst, raden we aan het mechanisme te demonteren en af te schermen.

Dienst Na Verkoop en Technische dienst:

Tel.: + 32 (0)2 520 16 76 - **e-mail :** sav@delabiebelux.com

Deze handleiding is beschikbaar op www.delabiebelux.com

- Misturadora : alimentar com água fria e água quente a um máximo de 70°C (temperatura recomendada 45°C para evitar o risco de queimaduras).
- Pressão : 1 bar (100kPa) a 5 bar (500 kPa) recomendado 3 bar (300 kPa).
Diferença de pressão nas entradas : 1 bar no máximo.
- Garantir que os flexíveis não ficam vincados (**Fig. B**).

LEMBRE-SE

- **As nossas torneiras devem ser instaladas por instaladores profissionais**, respeitando a regras em vigor, as prescrições dos gabinetes de estudo e as regras de arte.
- **Respeitar o diâmetro das tubagens** permite evitar os golpes de martelo ou perdas de pressão/débito.
- **Proteger a instalação com filtros**, anti-golpe de martelo ou redutores de pressão diminui a frequência de manutenção (pressão aconselhada 1 a 5 bar).
- **Instalar válvulas de segurança** na proximidade das torneiras facilita a intervenção de manutenção.
- As canalizações, filtros, válvulas antirretorno, torneiras de segurança, de purga, cartuchos e todos os aparelhos sanitários devem ser verificados sempre que necessário e pelo menos, uma vez por ano.

COLOCAÇÃO DA MISTURADORA

- Misturadoras monofuro de lavatório ou de lava-louça sobre bancada (Fig. A):
 - Montar o corpo da misturadora no lavatório ou lava-louça (furação Ø 34mm) e bloquear as duas porcas nos pernos roscados.
 - Ligação por flexíveis PEX F3/8".
 - Prever uma estanquidade adaptada entre a torneira e o plano de trabalho em função do suporte de colocação.
- Para o conjunto das torneiras EP, os filtros fornecidos devem estar obrigatoriamente instalados para proteger as válvulas das impurezas e as manter no lugar (**Fig. A e B**).
Nota: em caso de corte de água fria, o cartucho de Equilíbrio de Pressão, dito « EP », permite reduzir o débito de água quente na saída.
- Misturadoras de lava-louça e misturadoras de duche de parede (Fig. C):
A distância entre as alimentações de água é raramente idêntica aos entre-eixos da misturadora (150 mm ±20).
As ligações excêntricas fornecidas permitem resolver este problema.
- Misturadoras com ligações standard:
 1. Vedar a ligação roscada 1/2" com teflon e seguidamente apertar as ligações excêntricas formando um ângulo direito com a parede.
 2. Colocar as ligações excêntricas roscadas na distância pretendida na horizontal e seguidamente apertar os espelhos à mão contra a parede sobre as ligações excêntricas.
 3. Colocar as juntas de estanquidade nas porcas da misturadora e apertar a mesma com a ajuda de uma chave de bocas plana.
- Misturadoras fornecidas com ligações STOP/PURGA ou STOP/CHECK:
seguir as instruções específicas fornecidas com as 2 ligações (ref. 855027.2P ou 855755.2P).

Seguindo a aplicação da norma NF EN 1717

- As misturadoras de duche possuem uma proteção antipoluição contra os retornos de água (ver posicionamento (**Fig. D**)), que, em caso algum, deve ser retirado.
- A colocação da misturadora não dispensa a proteção apropriada devendo existir, na origem, canalizações privativas em conformidade com os regulamentos sanitários em vigor (Regulamentação sanitária departamental, despachos, guias técnicos de referencia. .).

REGULAÇÃO DO DÉBITO

(ver princípio de funcionamento (**Fig. E**)):

- Misturadoras de lavatório/lava-louça: débito limitado a 5 l/min (± 1) a 3 bar.
- Misturadoras de duche: débito regulado a 9 l/min.

REGULAÇÃO DE TEMPERATURA

Segurança anti-queimadura:

De fábrica, todos os modelos de misturadora são entregues com o limitador de temperatura ativo para evitar todos os riscos de queimadura.

Em caso de alimentação de água quente pré-misturada, o limitador de temperatura máxima será desativado na misturadora do ponto de utilização.

- O cartucho de equilíbrio de pressão permite compensar as inevitáveis variações de pressão na rede com a finalidade que a água na saída se mantenha perfeitamente estável. Garante igualmente uma segurança automática e instantânea. No caso de corte de alimentação de água fria, o débito de água quente é reduzido. No caso de corte de alimentação de água quente, o débito de água fria é igualmente reduzido.
- A temperatura máxima de AQS é fixada a 50°C para os pontos de utilização destinados às casas de banho (Decreto de 30/11/05).

Regulação do limitador de água misturada:

Para modificar a pré-regulação, retirar e reposicionar o limitador situado sob o manípulo.

- A posição do limitador permite limitar a temperatura à saída da misturadora.
- Para aceder ao cartucho (**Fig. F**), desmontar o manípulo retirando a pastilha ①, desapertar o parafuso com a ajuda de uma chave Allen de 2,5 ② e seguidamente desapertar a proteção da porca no corpo da torneira ③. Retirar a porca de plástico ④.
- Para modificar a regulação de água quente (AQ) (**Fig. G1**), retirar o limitador de temperatura ① e fazer girar no sentido dos ponteiros do relógio para diminuir a regulação de água quente, ou no sentido inverso dos ponteiros do relógio para a aumentar. Reposicionar o limitador verificando a temperatura de saída da misturadora para obter a temperatura máxima desejada.
- Para obter a posição de água quente máxima (**Fig. G2**), alinhar o símbolo do limitador ② com o símbolo que se situa no cartucho ③.

- As nossas torneiras resistem aos choques térmicos e aos choques químicos definidos pela regulamentação.
- Verificar pelo menos uma vez por ano e tantas vezes quanto necessário o funcionamento do cartucho com Equilíbrio de Pressão e a segurança anti-queimadura.
Em caso de mau funcionamento, prever a substituição do cartucho.
- As válvulas antirretorno e filtros devem ser verificados pelo menos uma vez por ano e tantas vezes quanto necessário de acordo com a qualidade da água. Em caso de mau funcionamento, prever a remoção do calcário ou a substituição das peças usadas ou danificadas.
- Para o conjunto de misturadoras e de forma a evitar riscos de fuga de água, a força de aperto do cartucho ao corpo da misturadora deverá ser de cerca de 8 a 10 Nm.

MANUTENÇÃO E LIMPEZA

- **Limpeza do cromado e do Inox:** nunca utilizar produtos abrasivos ou à base de cloro ou ácido. Limpar com água ligeiramente ensaboada, com um pano ou esponja.
- **Riscos de gelo:** purgar as canalizações a acionar diversas vezes a misturadora para vazar a água nela contida. Em caso de exposição prolongada ao gelo, recomendamos desmontar os mecanismos e colocá-los em local abrigado.

Serviços Após Venda e Assistência técnica:

Tel: +351 234 303 940 - **email:** delabie.posvenda@senda.pt

Esta ficha está disponível em : www.delabie.pt

- Смеситель: Подвести холодную и горячую воду с максимальной температурой 70°C (рекомендовано 45°C для предотвращения риска ожогов).
- Давление: от 1 бар (100кПа) до 5 бар (500кПа), рекомендовано 3 бара (300кПа). Разница давлений на выходах: макс 1 бар.
- Важно не защемить шланги (**Схема В**).

НАПОМИНАНИЕ

- **Наша сантехническая арматура должна устанавливаться профессиональными сантехниками** с учетом действующих нормативных актов и предписаний проектных бюро.
- **Соблюдение диаметра труб** позволяет избежать гидравлических ударов или потери давления/расхода (см. таблицу по расчету в каталоге и на сайте www.delabie.ru).
- **Защита установок** фильтрами, гасителями гидравлического удара или ограничителями давления снижает частоту процедур по уходу (рекомендованное давление: 1 - 5 бара).
- **Установка запорных вентиляй** рядом с кранами облегчает техническое обслуживание.
- Канализационные трубы, фильтры, обратные клапаны, запорные вентили, водоразборный кран, картридж и любые другие сантехнические устройства должны подвергаться проверке так часто, как требуется, и как минимум раз в год.

МОНТАЖ СМЕСИТЕЛЯ

- Смесители на 1 отверстие для раковины или мойки на горизонтальную поверхность (**Схема А**):
 - Установить корпус смесителя на раковину или мойку (отверстие Ø34 мм) и затянуть две гайки на рифлёные стержни.
 - Подсоединить к водопроводу заранее установленную гибкую подводку PEX F3/8".
 - Обеспечить герметичность между сантехникой и рабочей плоскостью, в зависимости от опорной поверхности.
- На всей сантехнической арматуре с балансировкой давления (EP) необходимо обязательно устанавливать входящие в комплект фильтры для защиты клапанов от частиц грязи (**Схема А и В**).
- **Внимание:** При перекрытии холодной воды картридж балансировки давления, так называемый картридж «EP», сокращает расход горячей воды на выходе.
- Настенные смесители для мойки или душа (**Схема С**):

Расстояние между подводами воды редко совпадает со штихмасом арматуры (150 мм ±20). Установка эксцентрических коннекторов может сгладить эту проблему.
- Смеситель со стандартными коннекторами:
 1. Обеспечить герметичность рифлёного коннектора 1/2" специальной лентой, затем завинтить эксцентрические коннекторы под прямым углом со стеной.
 2. Расположить завинченные эксцентрические коннекторы на желаемом расстоянии по горизонтали, закрутить розетки к стене, наложив их на эксцентрические коннекторы.
 3. Установить герметичные прокладки в гайки крана и затянуть смеситель с помощью плоского ключа.
- Смесители с коннекторами СТОП/ОПОРОЖНЕНИЕ или СТОП/ПРОВЕРКА:

См. прилагающуюся к 2 коннекторам инструкцию по установке (арт. 855027.2P или арт. 855755.2P).

Следуя предписаниям нормы NF EN 1717

- Наши смесители для душа имеют защиту от обратного тока воды (смотреть положение (**Схема D**)), которую нельзя снимать ни в коем случае.
- Установка смесителя не предполагает защиту канализационной системы, которая должна быть обеспечена в соответствии с действующими санитарными требованиями (государственные сантехнические стандарты, постановления, технические инструкции...).

РЕГУЛИРОВАНИЕ РАСХОДА

(см. принцип функционирования (**Схема E**)):

- Смеситель для раковины/мойки: ограничение расхода до 5 л/мин при давлении 3 бара.
- Смеситель для душа: регулируемый расход до 9 л/мин.

РЕГУЛИРОВАНИЕ ТЕМПЕРАТУРЫ**Антиожоговая безопасность:**

При выпуске с завода все модели смесителей оборудованы включенным стопором ограничения температуры во избежание риска ожога.

В случае подвода предварительно смешанной горячей воды, стопор максимальной температуры должен быть отключен на смесителе в точке водопользования.

- Картридж с балансировкой давления позволяет регулировать неизбежные изменения давления в сети, чтобы температура на выходе воды всегда оставалась одинаковой. Он также обеспечивает автоматическую и мгновенную защиту. Если подача холодной воды прекращается, подача горячей воды сокращается и наоборот.
- Максимальная температура подвода горячей воды установлена на 50°C на точках, предназначенных для туалетов (Постановление от 30/11/05).

Регулирование температуры смешанной воды:

Для изменения заводских установок снять, а затем снова установить кольцо стопора, расположенное под рукояткой.

- Положение кольца позволяет ограничивать температуру на выходе из смесителя.
- Для доступа к картриджу (**Схема F**), вынуть рукоятку, сняв пластинку ①, отвинтить винт шестигранной отверткой 2,5 ②. Используя плоскую отвертку, отвинтить накладку на гайку на корпусе ③. Снять пластиковую гайку ④.
- Чтобы изменить регулировки горячей воды (ГВ) (**Схема G1**), снять кольцо стопора ① и повернуть его по часовой стрелке, чтобы снизить температуру горячей воды, или против часовой стрелки, чтобы увеличить. Установить на место кольцо, проверив температуру на выходе из смесителя для получения желаемой максимальной температуры.
- Для возвращения в позицию максимальной горячей воды (**Схема G2**), выровнять метку на кольце ② с меткой на картридже ③.

- Наша сантехническая арматура устойчива к проведению термической и химической обработки в соответствии с регламентом.
- Проверять минимум раз в год и так часто, как необходимо, функционирование картриджа балансировки давления и антиожоговую безопасность. В случае нарушений заменить картридж.
- Обратные клапаны и фильтры должны подвергаться проверке минимум раз в год и по мере необходимости с учетом качества воды. В случае нарушения работы необходимо очистить налет или заменить изношенные или поврежденные детали.
- На всех смесителях момент силы при затяжке картриджа в корпусе смесителя должен быть между 8-10 Нм чтобы избежать риска протечек.

УХОД И ЧИСТКА

- **Чистка хромированной поверхности и поверхности из нержавеющей стали:** Никогда не используйте абразивные чистящие средства и другие продукты на основе хлора или кислот. Мойте тряпкой или губкой в слегка мыльной воде.
- **Защита от замораживания:** Ополосните канализационные трубы напором воды и нажмите несколько раз на кнопку крана, чтобы опорожнить от содержащейся в нем воды. В случае длительного воздействия холодных температур, рекомендуется демонтировать механизм и хранить в теплом помещении.

Послепродажное обслуживание и техническая поддержка:

АРБАТ ФРАНС: Тел.: +7 495 787 95 11 / +7 495 787 62 04

Электронный адрес: delabie@arbat-france.com

After Sales Care and Technical Support: DELABIE SCS: **E-mail:** sav@delabie.fr