

Mitigeur de lavabo mécanique séquentiel mural

Réf. 2641

Mitigeur mécanique séquentiel à bec orientable/fixe L.200







DESCRIPTION

Mitigeur de lavabo mécanique séquentiel mural - Réf. 2641









Mitigeur de lavabo mural mécanique séquentiel.
 Mitigeur mécanique séquentiel : ouverture et fermeture sur l'eau froide sur une plage de 70°.
 Mitigeur mural avec bec orientable par-dessous L.200 avec sortie BIOSAFE hygiénique.
 Bec adapté à la pose d'un filtre terminal BIOFIL.
 Possibilité de rendre aisément le bec fixe.
 Isolation thermique antibrûlure Securitouch.
 Cartouche céramique classique Ø 35 avec butée de température maximale prérégulée.
 Corps et bec avec petits tubes à intérieur lisse, sans niche bactérienne et à très faible contenance d'eau.
 La vitesse de l'eau dans ces tubes réduit considérablement le développement du biofilm.
 Possibilité de réaliser aisément un choc thermique sans démontage de la manette ni coupure de l'alimentation en eau froide.
 Débit régulé à 4 l/min.
 Corps en laiton chromé.
 Commande sans contact manuel avec Levier Hygiène L.150.
 Mitigeur avec entraxe 150 mm livré avec raccords muraux excentrés STOP/CHECK M1/2" M3/4" adaptés aux contraintes des hôpitaux.
 Hauteur de pose préconisée : 110-200 mm au-dessus du plan de vasque.
 Mitigeur mécanique particulièrement adapté pour les établissements de santé, EHPAD, hôpitaux et cliniques.
 Mitigeur séquentiel adapté aux personnes à mobilité réduite (PMR).
 Mitigeur conforme aux exigences de la NF Médical.
 Mitigeur garanti 30 ans.

AVANTAGES

-  Séquentiel : ouverture/fermeture sur l'eau froide
-  Choc thermique aisé sans démontage de la manette
-  Hygiène maximale : contrôle du biofilm
-  Possibilité de rendre le bec fixe ou orientable

CARACTÉRISTIQUES TECHNIQUES

Mitigeur de lavabo mécanique séquentiel mural - Réf. 2641

Raccordement	M1/2"
Technologie	Mitigeur mécanique séquentiel BIOSAFE
Longueur de bec	200 mm
Débit	4 l/min
Butée de température	OUI
Finition	Laiton chromé
Normes	      
Garantie	

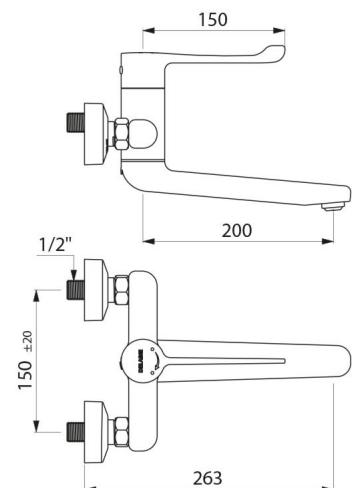

Réparabilité

